

LITHIUM-BATTERIEN

NICHT SO HARMLOS, WIE SIE SCHEINEN

Brandgefährlich:

Lagern und Laden von Akkus

Rundum geschützt:

Mehr Sicherheit mit den ION-LINE
Sicherheitschränken



Schadensfälle mit wöchentlicher Regelmäßigkeit und unzählige Schadensbilder haben gezeigt: **Das unbeobachtete Laden und Lagern von Lithium-Ionen-Akkus – beispielsweise über Nacht – birgt große Risiken und Gefahren.**

Personen, die mit **Rauchvergiftungen** und **Verbrennungen** in Krankenhäuser eingeliefert werden und hohe **Sachschäden** von bis zu **500.000 €**, die zum finanziellen Ruin von Unternehmen und Organisationen führen. Das sind die traurigen und erschütternden Konsequenzen von **unsachgemäßen Lagern und Laden von Akkus.**

Von **Lithium-Ionen-Batterien** gehen große **Brand- und Berstgefahren** aus. Beschädigte Akkus können, unter bestimmten Bedingungen, **spontan entzünden** oder **instabil werden** und bei Erwärmung **explodieren**.

Laut ADR **sind Lithium-Ionen-Batterien eindeutig als Gefahrgut eingestuft** und entsprechend zu behandeln.

Fixe, gesetzliche Vorgaben zur Lagerung des Gefahrstoffs durch legislative Organe existieren noch nicht.

Dass zahlreiche **Versicherungsgesellschaften** und **Verbände**, u. a. der VdS, **klare Richtlinien** in ihre Verträge aufgenommen haben, zeigt jedoch den **akuten Handlungsbedarf**.

Laut Versicherer und Verband sind Akkus mittlerer Leistungsklasse räumlich oder baulich feuerbeständig von anderen Bereichen zu trennen. Eine räumliche Trennung durch das Lagern der defekten Batterien im Außenbereich ist nur dann möglich, wenn ein Sicherheitsabstand von 10 m umliegend zu anderen Gebäuden möglich ist.

Darüber hinaus müssen Sie die Herstellerangaben zur Lagerung berücksichtigen.

Zur Aufrechterhaltung des Versicherungsschutzes, müssen Geschäftsführer jetzt aktiv werden und eine passende Lager- und Ladelösung für Lithium-Ionen-Akkus finden. Diese tragen die Verantwortung für

1. ihre Angestellten und sind verpflichtet dem Arbeitsschutzgesetz nachzukommen.
2. den entstandenen finanziellen Schaden im Brandfall. Bei unzureichend ergriffenen Maßnahmen des Brandschutzes, haften Sie persönlich. Einzubeziehen sind die Sachschäden am Eigentum, mögliche Schäden an benachbarten Einrichtungen und nötigenfalls die Kosten für großflächige Evakuierungsmaßnahmen.

Mit **Typ-90-Sicherheitsschränken** der ION-LINE von **asecos** erfüllen Sie **die Vorgaben der Versicherer und Verbände**. Durch die unterschiedlichen Modelle, erhalten Sie eine sichere Lager- und Ladelösung für Ihre Akkus, die sich einfach in Ihre Räumlichkeiten integrieren - keine **aufwendigen** und **kostenintensiven Umbauten** notwendig!



Werden Sie jetzt aktiv und gehen Sie kein unnötiges Risiko ein. Unsere Experten helfen Ihnen gerne und nehmen eine Gefährdungsbeurteilung für Ihre Räumlichkeiten vor. Gemeinsam finden wir die passende Lösung und erreichen konkret:

- ✓ **Aufrechterhaltung Ihres Versicherungsschutzes im Brandfall**
- ✓ **Minimierung des Risikos von Schäden an Eigentum und Person**

Ihre asecos-Experten erreichen Sie telefonisch über 06051 9220-0 oder per E-Mail an info@asecos.com



LITHIUM-IONEN-BATTERIEN – NICHT SO HARMLOS, WIE SIE SCHEINEN

Durch die immer weiter zunehmende Verwendung von Lithium-Ionen-Batterien, steigen auch die Gefahren bei der Lagerung und insbesondere beim Laden dieser Batterien im gewerblichen und privaten Bereich.

Für Sachversicherer ist es deshalb von hohem Interesse, dass verfügbare Schutzeinrichtungen (z. B. Typ-90-Sicherheitsschränke) genutzt werden um Risiken zu minimieren und so Schadenfälle zu vermeiden.

Die Empfehlungen der Sachversicherer für den Einsatz von Sicherheitsschränken sind eindeutig:

„Im Sinne einer effektiven Schadenverhütung bieten sich im Bereich Lithiumbatterien allerdings durchaus konventionelle **Schutzkonzepte** mit klassischen Maßnahmen an, welche sich bei der Herstellung, **beim Umgang und bei der Lagerung von feuergefährlichen Stoffen bewährt haben.**“

Lithiumbatterien – Brandgefahren und Sicherheitsrisiken
Dr. Michael Buser, Dr. Jochen Mähliß

„Wir weisen den Kunden darauf hin, **Akkus in Gefahrgutschränken zu verstauen.**“

Underwriter einer deutschen Sachversicherung

„Bereiche mit Batterien mittlerer Leistung sind von anderen Bereichen räumlich (mindestens 5 m) oder baulich **feuerbeständig abzutrennen.**“

Publikation VdS 3103 : 2019-06 (03)
Gesamtverband der Deutschen Versicherungswirtschaft e. V., Hrsg.
veröffentlicht durch VdS Schadenverhütung GmbH

„**Lithium-Batterien sind grundsätzlich wie ein Gefahrstoff zu behandeln.**“

Publikation VdS 3103 : 2019-06 (03)
Gesamtverband der Deutschen Versicherungswirtschaft e. V., Hrsg.
veröffentlicht durch VdS Schadenverhütung GmbH

„Das Merkblatt des VdS ist hier eine sehr gute Umsetzungsanleitung. Kein Versicherer wird sich sperren oder mehr Auflagen machen als der VdS empfiehlt.“

Deutsche Sachversicherung

„(...) ist grundsätzlich zu empfehlen, die Lagerung und Handhabung von Lithiumbatterien ausschließlich in **feuerbeständig abgetrennten Bereichen** oder unter Sicherstellung eines angemessenen Sicherheitsabstandes zuzulassen. Hier hat sich auf der Basis von Schadenerfahrungen international ein Standard von **90 Minuten Feuerwiderstand** (...) oder ein Sicherheitsabstand von mindestens 20 Meter durchgesetzt.“

Lithiumbatterien – Brandgefahren und Sicherheitsrisiken
Dr. Michael Buser, Dr. Jochen Mähliß

AKTUELLES



500.000 € Schaden nach Explosion eines E-Bike-Akkus

Nach kurzer Zeit steht die Verkaufsfläche des norddeutschen Fahrradladens in Flammen.

Ursache ist die Explosion eines Elektrofahrzeug-Akkus. Die 4 Parketagen über dem Geschäft müssen auf Grund extremer und gesundheitsschädlicher Rauchentwicklung schnellstmöglich evakuiert werden. Über 30 Fahrzeuge und 70 Kräfte der Feuerwehr waren im Einsatz.

Quelle: heise.de

Elektrofahrrad-Akku sorgt für Großbrand auf 2.000 m² Geschäftsfläche

In den Niederlanden explodiert auf einem Testgelände für E-Bikes ein Lithium-Ionen-Akku.

Das Feuer breitet sich schnell aus und es kommt in kürzester Zeit zur massiven Rauchentwicklung. Anwohner sollen Fenster und Türen geschlossen halten. Die Feuerwehr ist durch die unberechenbaren Akkus in ihren Löscharbeiten stark eingeschränkt. Das übergeordnete Ziel: Die Ausweitung des Brandes auf benachbarte Gebäude verhindern. Nach kontrolliertem Abrennen der Geschäftsfläche dann die zerstörende Nachricht: Das Gebäude ist nicht mehr zu retten und unbrauchbar

Quelle: omroepgelderland.nl

Der Gefahrstoff Lithiumbatterie

Ein Lithium-Ionen Akku - der Akku hing über Nacht an der Ladestation - löst einen Brand im Keller eines Wohnhauses in Unterfranken aus.

Der Eigentümer nutzt die Kellerräume für seinen Online-Shop, in dem er verschiedene Akkumulatoren und einen Reparatur-Service anbietet. Aus dem Brand entwickeln sich in hoher Geschwindigkeit Rauchschwaden und unangenehme, gesundheitsschädigende Gerüche. Aus den defekten Akkus treten scharfe, aggressive Säuren aus. Bei Feuerwehr, Polizei und Anwohnern sind deshalb höchste Schutzmaßnahmen zu treffen.

Quelle: main-echo.de



TAGESBLATT

Rauchvergiftung

TAGESBLATT

Mann stirbt an Rauchvergiftung nachdem sich der Akku eines Smartphones entzündet

Im Schlaf wird der Malaysier von einem explodierenden Smartphone-Akku überrascht. Das mobile Gerät lag in direkter Nähe zum Bett und wurde zum verhängnisvollen Projektil. Die entstandene Kopfverletzung setzte den Mann außer Gefecht. Nicht mehr reaktionsfähig, erlag er einer Rauchvergiftung und schweren Verbrennungen.

Quelle: n-tv.de





Viele weitere Schadenfälle mit Lithium-Ionen-Batterien finden Sie hier:

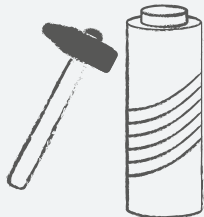

DIE GEFAHREN – DER THERMAL RUNAWAY

Lithium-Ionen-Batterien können einen Brand verursachen. Ursachen hierfür sind:

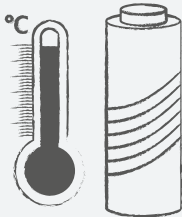
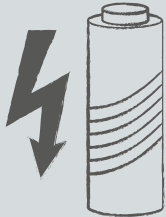
Mechanische Beschädigung	Tiefentladung	Thermische Überlastung	Elektrische Überlastung
in Kombination mit der hohen Energiedichte der Batterie	Instabile Zelle	durch externe Wärme- bzw. Energiequellen	beim Laden und Entladen
			

Im Normalbetrieb gilt das Benutzen von Lithium-Batterien als sicher. Doch dies gilt laut VDE nur, solange jeder ordnungsgemäß mit ihnen umgeht. Sobald ein technischer Defekt vorliegt oder ein Akku beschädigt wird, kann die Situation schnell kritisch werden. Die deutsche Versicherungswirtschaft (GDV) fordert daher, Lithium-Batterien „grundsätzlich wie einen Gefahrstoff zu behandeln“.

Besonders gefährlich wird es immer dann, wenn eine Lithium-Batterie ihre gespeicherte Energie unkontrolliert abgibt. Denn sobald die entstehende Wärme den Schmelzpunkt des Lithiums überschreitet, kommt es zu

einer nicht mehr kontrollierbaren Kettenreaktion, dem „Thermal Runaway“ (thermisches Durchgehen). Ein explosionsartiges Abbrennen des Akkus ist die Folge. Solche Brände mit Lithium-Ionen-Batterien lassen sich nur schwer beherrschen und das Feuer breitet sich schnell aus. Der Feuerwehr bleibt oft nur, benachbarte Bereiche zu schützen.

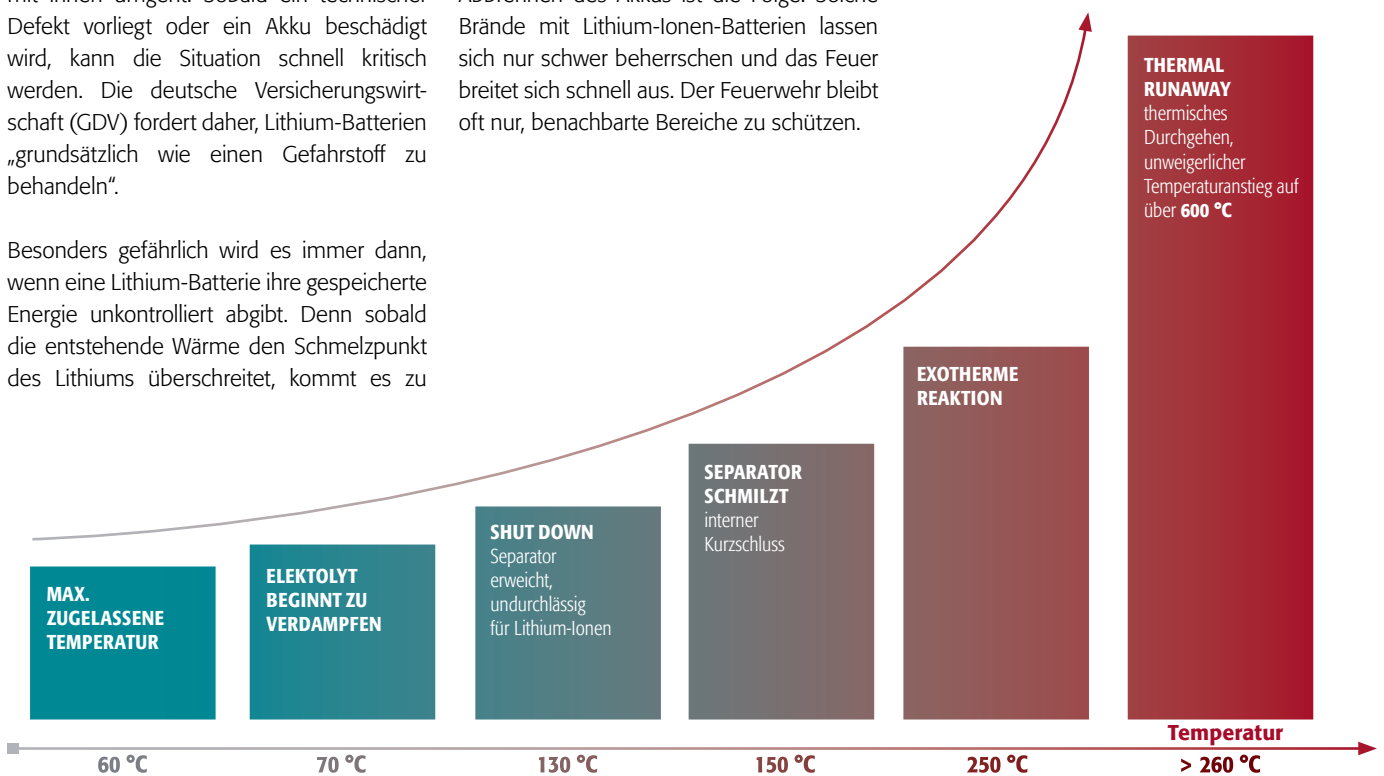

SICHERHEITSREGELN FÜR BATTERIEN DER KLASSE MITTLERER LEISTUNG

(nach VdS 3103: 2019-06 (03))

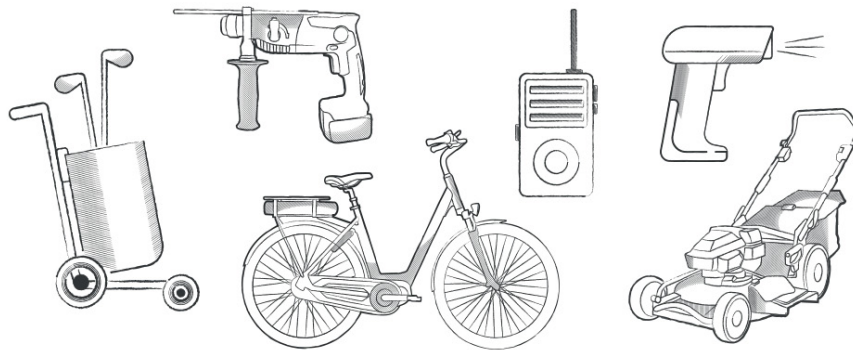

SICHERHEITSREGELN

- ▶ Einhaltung der Herstellervorgaben (technische Produktdatenblätter)
- ▶ Schutz vor Kurzschluss der Batteriepole
- ▶ Schutz vor mechanischen Beschädigungen
- ▶ Nicht unmittelbar und dauerhaft hohen Temperaturen oder Wärmequellen aussetzen (dazu gehört auch direkte Sonneneinstrahlung)
- ▶ Einhaltung einer baulichen oder räumlichen Trennung (mind. 2,5 m) zu anderen brennbaren Materialien, falls keine automatische Löschanlage vorhanden ist
- ▶ Sofortiges Entfernen beschädigter oder defekter Batterien aus Lager- und Produktionsbereichen (Zwischenlagerung bis zur Entsorgung in sicherem Abstand oder einem brandschutztechnisch abgetrennten Bereich)
- ▶ Ausschließlich Lagerung von Batterien mit Prüfungsnachweis nach UN 38.3 (Prototypen nur in Ausnahmefällen und mit Gefährdungsbeurteilung)
- ▶ Lagerung in feuerbeständig abgetrennten Bereichen oder mit Einhaltung eines Sicherheitsabstands (räumliche Trennung von 5 m)
- ▶ Vermeidung von Mischlagerung mit anderen brandbeschleunigenden Produkten
- ▶ Überwachung des Lagerbereiches durch eine geeignete Brandmeldeanlage mit Aufschaltung auf eine ständig besetzte Stelle
- ▶ Bei Vorhandensein von Feuerlöschanlagen: Berücksichtigung der Angaben zu geeigneten Löschmitteln in den technischen Produktdatenblättern

FAZIT

Lagern und Laden Sie Lithium-Ionen-Batterien in einem Sicherheitsschrank!



DIE MODELLE UND IHRE EIGENSCHAFTEN

Bei der Lagerung von Lithium-Ionen-Akkus kann zwischen passiver und aktiver Lagerung unterschieden werden:

AKTIVE LAGERUNG

Bei aktiver Lagerung werden Lithium-Ionen-Batterien oder Akkupacks im Schrank mit Hilfe eines Ladegeräts aufgeladen oder teilweise entladen (60–70%). Während des Ladens einer Lithium-Ionen-Batterie wird Wärme erzeugt. Wenn diese Wärme in Hitze umschlägt, kann ein Feuer entstehen, z. B. wenn die Lithiumbatterie, das Ladegerät oder das Verbindungskabel defekt ist. Ein weiterer hoher Risikofaktor ist der Thermal Runaway von Lithium-Ionen-Batterien, beispielsweise verursacht durch interne Kurzschlüsse.

FAZIT: Das Risiko steigt, sobald Lithium-Ionen-Akkus außerhalb der Arbeitszeit unbeaufsichtigt aufgeladen werden. Wir empfehlen die aktive Lagerung im asecos Sicherheitschrank.

ION-CHARGE-90



BASIC

PREMIUM

	BATTERY CHARGE PRO	BATTERY CHARGE	BATTERY CHARGE LOCKER
Brandschutz von außen (Typ 90)	✓	✓	✓
Brandschutz von innen	✓	✓	✓
Lagern	✓	✓	✓
Laden	✓	✓	✓
Schutzkontaktsteckdosen zum Anschluss von Ladegeräten	✓	✓	✓
Warn-/Brandunterdrückungssystem	✓	✓	✓
Schließfachsystem			✓
Integrierte technische Entlüftung	✓		
Flexible Einbringung unter Arbeitsflächen			

Modell ab Seite 12

Modell ab Seite 12

Modelle ab Seite 16

PASSIVE LAGERUNG

Bei passiver Lagerung werden neue oder gebrauchte Lithium-Ionen-Batterien über einen bestimmten Zeitraum gelagert.

TIPP: Wir empfehlen, dass neue und gebrauchte Lithium-Ionen-Batterien getrennt (je Lagerebene) im Sicherheitsschrank BATTERY STORE oder BATTERY STORE PRO aufbewahrt werden.

ION-STORE-90



BATTERY CHARGE UB



Modell ab Seite 20

BATTERY STORE PRO



Modell ab Seite 24

BATTERY STORE



✓ inkl. Warn- und Brand-
unterdrückungssystem
✓ inkl. Warnsystem

Modelle ab Seite 24

DAS ION-LINE PRO SICHERHEITSKONZEPT

	EREIGNISSE	SYSTEMREAKTIONEN	NACHFOLGENDE MASSNAHMEN
WARNMELDUNG	<p>Steigt die Innenraumtemperatur über 50 °C, so löst das Warn-/Brandunterdrückungssystem eine Warmmeldung an die zentrale Leitstelle aus.</p> <p>Mögliche Gründe:</p> <ul style="list-style-type: none"> • Temperaturstau durch Batterie-Ladevorgänge • Ausfall der Lüftungsanlage 	<p>Optische und akustische Signalgebung</p> <ul style="list-style-type: none"> • Die Warnleuchte (rote LED) wird aktiviert und leuchtet dauerhaft, die Funktionsanzeige (LED grün) erlischt • Alarm löst aus mit langsamem Tonintervall <p>Der potentialfreie Schaltkontakt</p> <ul style="list-style-type: none"> • wird geschaltet, die Alarmweiterleitung an die Gebäude-Leittechnik ist erfolgt 	<p>Eine sofortige Inaugenscheinnahme der Anlage durch innerbetrieblich qualifiziertes Personal kann durchgeführt werden, um dann gegebenenfalls weitere notwendige Maßnahmen einzuleiten. Sinkt die Innentemperatur wieder auf unter 50 °C, geht das System wieder in den Normalbetrieb, die optische und akustische Signalgebung wird abgeschaltet.</p>
ALARMSTUFE 1	<p>Die Alarmstufe 1 wird bei beginnender Rauchentwicklung im Schrank ausgelöst, sobald der Rauchmelder anspricht.</p> <p>Mögliche Gründe:</p> <ul style="list-style-type: none"> • Rauchmeldung ohne gleichzeitigen Temperaturanstieg 	<p>Optische und akustische Signalgebung</p> <ul style="list-style-type: none"> • Die Warnleuchte (rote LED) wird aktiviert und leuchtet dauerhaft, die Funktionsanzeige (LED grün) erlischt • Alarm löst aus mit mittlerem Tonintervall <p>Der potentialfreie Schaltkontakt</p> <ul style="list-style-type: none"> • wird geschaltet, die Alarmweiterleitung an die Gebäude-Leittechnik ist erfolgt 	<p>Eine sofortige Inaugenscheinnahme der Anlage durch Fachpersonal (z. B. Feuerwehr) kann durchgeführt werden, um dann gegebenenfalls weitere notwendige Maßnahmen einzuleiten. Wird vom Rauchmelder keine weitere Rauchentwicklung im Schrankinnenraum detektiert kann das System durch kurze Trennung von der Netzspannung wieder in den Normalbetrieb gesetzt werden.</p>
ALARMSTUFE 2	<p>Die Alarmstufe 2 wird ausgelöst, wenn neben dem bereits aktivierten Rauchmelder (Alarmstufe 1) der Temperatursensor eine Innenraumtemperatur größer als 70 °C registriert</p> <p>Mögliche Gründe:</p> <ul style="list-style-type: none"> • Brandentstehung 	<p>Die optische und akustische Signalgebung ändert zu</p> <ul style="list-style-type: none"> • Warnleuchte (rote LED) schaltet von Dauerlicht auf Blinklicht • der Alarm schaltet auf einen schnellen Tonintervall <p>Im Modell BATTERY CHARGE PRO wird gleichzeitig</p> <ul style="list-style-type: none"> • die technische Entlüftung abgeschaltet • die Steckdosenleisten stromlos geschaltet <p>Das Brandunterdrückungssystem</p> <ul style="list-style-type: none"> • löst aus 	<p>Das komplette System kann danach nur durch autorisierte asecos Servicetechniker begutachtet und falls möglich bei asecos wieder in den Normalbetrieb gesetzt werden.</p>



EXPERTENTIPP: Im Brandfall schnell reagieren

Mit dem integrierten 3-stufigen Warn-/Brandunterdrückungssystem und Rauchmelder bieten die Schränke eine hohe Sicherheit beim Lagern und Laden von Lithium-Ionen-Batterien.

Eine Brandentstehung im Schrank wird umgehend erkannt und die Evakuierung der Mitarbeiter kann sofort erfolgen.

Die Aufschaltung an eine dauerhaft besetzte Gebäudeleittechnik sorgt zusätzlich dafür, dass geschulte Rettungskräfte

- ▶ schnell alarmiert werden und innerhalb kurzer Zeit vor Ort sind.
- ▶ nach erster Einschätzung der Situation sofort weitere Maßnahmen einleiten können.
- ▶ beispielsweise den Schrank aus dem Gebäude transportieren. So wird vermieden, dass übergreifende Schäden auf Gebäude und Personen entstehen.

Für den schnellen Transport sind die Schränke mit einem Transportsockel ausgerüstet. Die Trennung der Schränke vom Stromnetz erfolgt beim Transport automatisch. Steht der Schrank dann außerhalb des Gebäudes an einem sicheren Ort, können die Rettungskräfte weitere notwendige Maßnahmen festlegen.

Wir empfehlen deshalb eine ebenerdige Aufstellung für die leichte Evakuierung der Sicherheitsschränke!

ALARMWEITERLEITUNG LEICHT GEMACHT MIT UNSEREN OPTIONALEN MODULEN

Immer wenn der Schrank unbeaufsichtigt ist, z. B. Nachts oder an Wochenenden, ist eine Alarmweiterleitung im Ernstfall unverzichtbar. Nur so kann der Schaden schnell erkannt und Gegenmaßnahmen eingeleitet werden.

FERNMELDEMODUL

Das Modul bietet die Möglichkeit zur Alarmweiterleitung über das Mobilfunknetz in Form von SMS/Anruf und ist somit besonders geeignet für Betriebe und Einrichtungen ohne zentrale Gebäudeleittechnik. Im Notfall wird die umgehende Alarmierung einer oder mehrerer definierter Personen ausgelöst.

Das Modul ist einfach über einen Stecker kundenseitig anzubringen (auch zur Nachrüstung geeignet) und bietet folgende Funktionen:

1. Fünf frei programmierbare Rufnummern
2. Frei konfigurierbare Nachrichtentexte
3. Sammelalarm im Notfall oder bei Netzausfall

Für die Inbetriebnahme des Moduls wird eine SIM-Karte benötigt, welche kundenseitig bereitzustellen ist. Wahlweise kann die im Lieferumfang enthaltene SIM-Karte eingesetzt werden, welche zuvor über ein Onlineportal freizuschalten ist.

Geeignet ist das Fernmeldemodul für die PRO-Modelle, sowie für alle BATTERY CHARGE Schränke.

Artikel-Nr. 38765
Preis in EUR 250,00



RELAISMODUL

Mit der Wahl für diese Option entscheiden Sie sich für eine Alarmdifferenzierung statt einem Sammelalarm.

Das Modul ist ganz einfach über einen Stecker kundenseitig anzubringen (auch zur Nachrüstung geeignet) und kann vier verschiedene Warn- und Alarmstufen unterscheiden:

1. Warnmeldung bei einer Temperatur über 50° C im Schrankinnenraum
2. Alarmstufe 1 (s. Seite 10)
3. Alarmstufe 2 (s. Seite 10)
4. Netzausfall

Über potentialfreie Alarmkontakte werden diese an eine zentrale Leitstelle weitergegeben. Durch die eindeutige Differenzierung der Alarmzustände können Sie optimal abgestimmte Maßnahmen einleiten.

Geeignet ist das Relaismodul für die PRO-Modelle der ION-LINE.

Artikel-Nr. 38766
Preis in EUR 150,00



Sichere, vorschriftsmäßige **passive und aktive Lagerung** von Lithium-Ionen-Batterien in Arbeitsräumen

1

Sicheres Laden von Akkus im feuerschutzten Schrankinnenraum über hochwertige, betriebsbereite Schutzkontakt-Steckdosen.



2

Schrank lässt sich dank integriertem Transportsockel im Schadensfall sofort evakuieren und an eine ungefährdete Stelle im Freien bringen.



3

PRO-Modell inkl. LED-Funktionsanzeige mit optischem und akustischem Alarm für das schnelle Erkennen eines Notfalls ohne Öffnen der Schranktüren.



4

PRO-Modell mit integriertem Brandunterdrückungssystem, welches bei einem Brand im Schrankinneren automatisch auslöst.



5

Eingebauter Rauchmelder und Temperatursensor für Branderkennung und Weiterleitung des Alarms an die Gebäudeleittechnik.



6

PRO-Modell inkl. Entlüftungsaufsatz zur Vermeidung von Wärmestau während des Akku-Ladevorgangs.



7

Optional erhältlich mit Relais- oder Fernmeldemodul zur Alarmweiterleitung.



8

Ausgestattet mit gelochten Fachböden (Traglast 25 bzw. 75 kg) als Lagerebenen zur Vermeidung von Wärmestau beim Ladevorgang.



9

Auffangwanne zur Aufnahme eventuell entstehender Leckagen brennender Akkus.



ION-CHARGE-90

Typgeprüfte **Feuerwiderstandsfähigkeit von 90 Minuten (Typ 90)** von **außen nach innen** nach DIN EN 14470-1



Feuerwiderstandsfähigkeit von 90 Minuten von **innen nach außen** nach DIN EN 1363-1



CE-konform



Verlängerte Herstellergarantie von bis zu 10 Jahre in Verbindung mit einem asecos-Servicevertrag.
Mehr Informationen auf Seite 30





Mieten statt kaufen? Alle Modelle der ION-LINE im Mietkonzept erhältlich.
Mehr Informationen auf Seite 31



Wählen und konfigurieren Sie Ihren Sicherheitsschrank:

Bestellbeispiel 37276-047-38080 + gewünschter Servicetarif (z. B. DL500095)

Sicherheitsschrank		Farbe	Ausstattungs Pakete				
Modell	Bestell-Nr.	Bestell-Nr.	Ausführung EU-Stecker*	Material	Bestell-Nr.	Preis EUR	
	IO90.195.120.K3.WDC 37276	047 	3x Fachboden gelocht inkl. Steckdosenleiste, 1x Bodenauffangwanne (V = 33,0 L)	Stahlblech pulverbeschichtet RAL 7035	38080	4 5.868,00	
			4x Fachboden gelocht inkl. Steckdosenleiste, 1x Bodenauffangwanne (V = 33,0 L)	Stahlblech pulverbeschichtet RAL 7035	38081	4 6.142,50	
			5x Fachboden gelocht inkl. Steckdosenleiste, 1x Bodenauffangwanne (V = 33,0 L)	Stahlblech pulverbeschichtet RAL 7035	38082	4 6.418,00	
			6x Fachboden gelocht inkl. Steckdosenleiste, 1x Bodenauffangwanne (V = 33,0 L)	Stahlblech pulverbeschichtet RAL 7035	38083	4 6.693,50	
			Ausstattungs-zubehör				
Netzanschlusskabel 400 V (nur in Verbindung mit Schrank bestellbar)			3-phasig, Absicherung 3 x 16 A (je Phase 16 A)	38038	2 119,00		
Femmeldemodul			Alarmweiterleitung per Anruf oder SMS an bis zu 5 Nummern Ihrer Wahl	38765	2 250,00		
Relaismodul			Potentialfreie Weiterleitung von vier verschiedenen Alarmzuständen	38766	4 150,00		
Service							
SERVICE PREMIUM					DL500095	140,00	
SERVICE BASIC					DL500085	119,00	

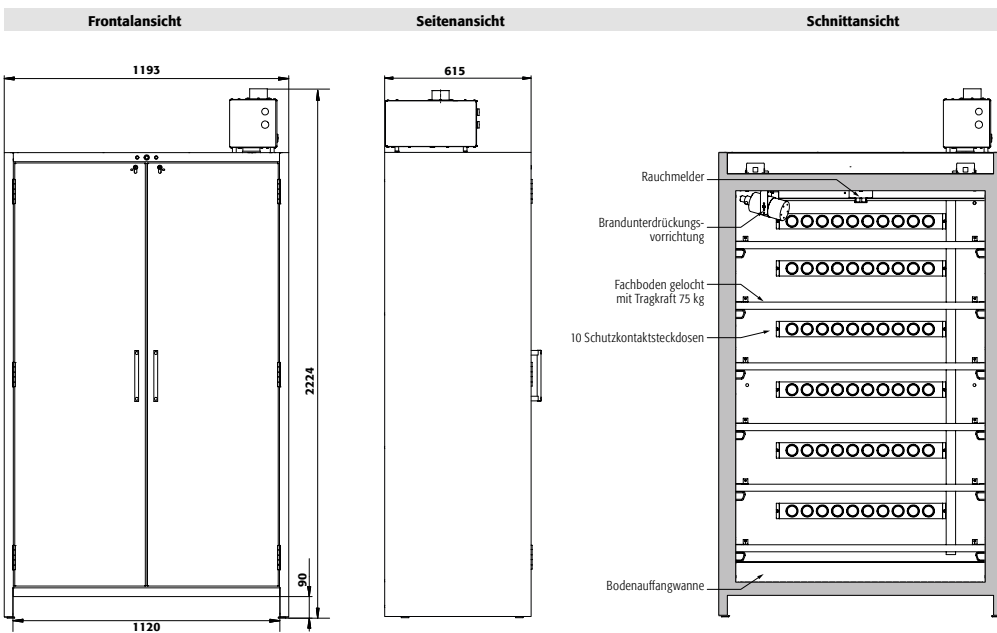

Sicherheit zur Miete? Kein Problem!

Sie entscheiden sich für das 360°-Mietprogramm und asecos kümmert sich um den Rest.

Mehr dazu auf Seite 31



PRO-Modell - ausgestattet mit LED-Funktionsanzeige zur einfacheren Erkennung von Notfällen und Brandunterdrückungssystem.



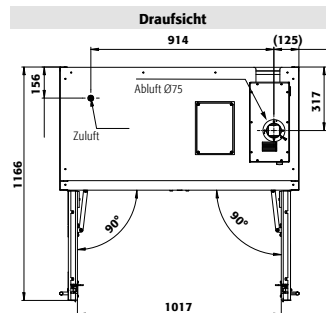

Technische Daten		IO90.195.120.K3.WDC	
Maße B x T x H außen	mm	1193 x 615 x 2224	
Maße B x T x H innen	mm	1050 x 522 x 1647	
Gewicht Leerschrank	kg	424	
Maximale Belastung	kg	600	
Flächenlast	kg/m ²	531	
Einfahrbreite Transportsockel	mm	1120	
Einfahrhöhe Transportsockel	mm	90	
Gesamtleistung Steckdosenleiste		EU-Version	CH-Version
Absicherung (1-phasig)	A	16	10
Leistung max. (1-phasig)	kW	3,68	2,3
Absicherung (3-phasig)	A	3 x 16	3 x 10
Leistung max. (3-phasig)	kW	11,04	6,9

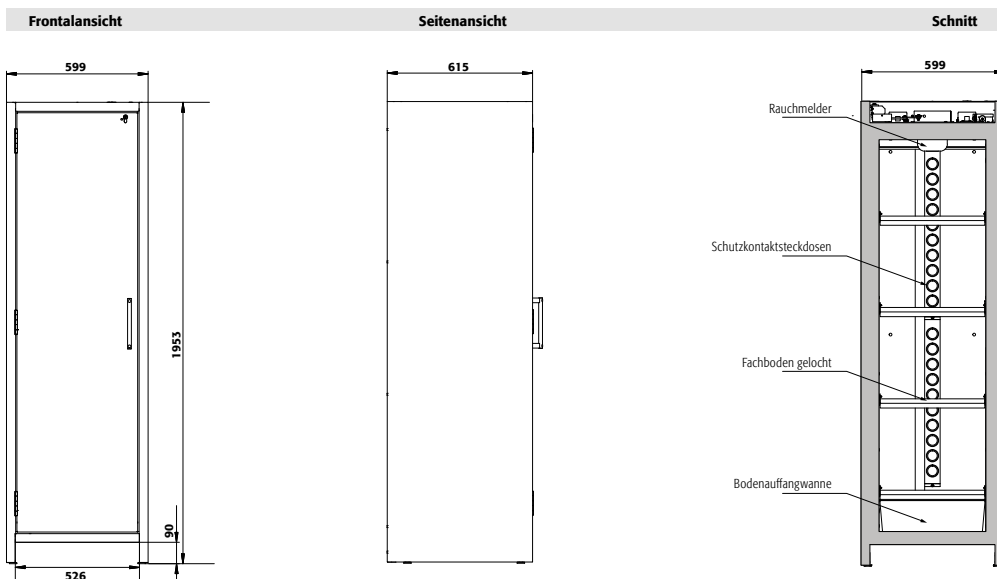

Bestellbeispiel 37276-047-38081 + gewünschter Servicetarif (z. B. DL500096)

Sicherheitsschrank		Farbe	Ausstattungs Pakete			
Modell	Bestell-Nr.	Bestell-Nr.	Ausführung EU-Stecker*	Material	Bestell-Nr.	Preis EUR
IO90.195.060.K9.WDC	38611	047	4x Fachboden gelocht inkl. Steckdosenleiste, 1x Bodenauffangwanne (V = 11,5 L)	Stahlblech pulverbeschichtet RAL 7035	38628	4 3078,50
						
Ausstattungs-zubehör						
Netzanschlusskabel 400 V (nur in Verbindung mit Schrank bestellbar)			3-phasig, Absicherung 3 x 16 A (je Phase 16 A)	38038	2 119,00	
Fernmeldemodul			Alarmweiterleitung per Anruf oder SMS an bis zu 5 Nummern Ihrer Wahl	38765	2 250,00	
Service						
SERVICE PREMIUM				DL500096	129,50	
SERVICE BASIC				DL500088	108,50	



Sicherheitstechnische Anlagen **müssen gemäß ArbStättV § 4 (3)** in regelmäßigen Abständen durch eine **befähigte Person** sachgerecht **gewartet** und auf ihre Funktionsfähigkeit **geprüft** werden.

Für den Erhalt der vollen Funktionsfähigkeit Ihrer ION-LINE-Sicherheitsschränke buchen Sie deshalb direkt den **passenden Service** durch **asecos** hinzu. (Seite 30)

EXPERTENTIPP

Lagern Sie offensichtlich **beschädigte Lithium-Ionen-Batterien** grundsätzlich **nicht innerhalb von Gebäuden**.

Entsorgen Sie diese unverzüglich in dafür vorgesehene, transportzugelassene Entsorgungsbehälter **außerhalb vom Gebäude**.

Technische Daten		IO90.195.060.K9.WDC	
Maße B x T x H außen	mm	599 x 615 x 1953	
Maße B x T x H innen	mm	450 x 522 x 1647	
Gewicht Leerschrank	kg	265	
Maximale Belastung	kg	600	
Flächenlast	kg/m ²	894	
Einfahrbreite Transportsockel	mm	526	
Einfahrhöhe Transportsockel	mm	90	
Gesamtleistung Steckdosenleiste		EU-Version	CH-Version
Absicherung (1-phasig)	A	16	10
Leistung max. (1-phasig)	kW	3,68	2,3
Absicherung (3-phasig)	A	3 x 16	3 x 10
Leistung max. (3-phasig)	kW	7,36	4,6

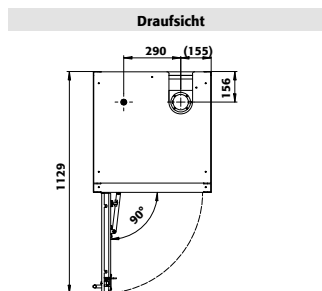

Sichere, vorschriftsmäßige **passive und aktive Lagerung** von Lithium-Ionen-Batterien in Arbeitsräumen

1

Integrierte Schließfachsysteme ermöglichen eine getrennte und gegen Fremdzugriff geschützte Aufbewahrung von Akkus und Geräten.



2

Sicheres und unkompliziertes Laden von Akkus im feuergeschützten Schrankinnenraum über hochwertige, betriebsbereite Schutzkontakt-Steckdosen.



3

Schrank lässt sich dank integriertem Transportsockel im Schadensfall sofort evakuieren und an eine ungefährdete Stelle im Freien bringen.



4

Optional erhältlich mit Fernmeldemodul zur Alarmweiterleitung.

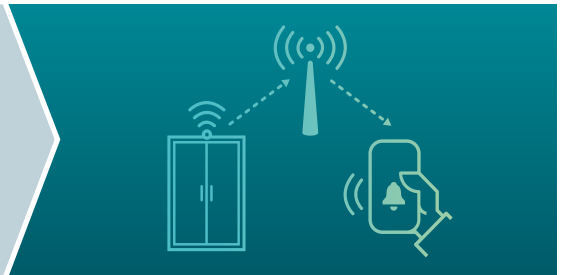

BATTERY CHARGE LOCKER PREMIUM

1

Brandgeschützte Schließfächer verhindern die Brandausweitung im gesamten Schrankinnenraum und schützen eingelagerte Akkus vor einem Flammenübergriff. Im Brandfall kann nur das betroffene Schließfach ausgetauscht werden.



2

Eingebauter Temperatursensor zur Branderkennung. Notfälle werden über eine LED-Funktionsanzeige pro Schließfach und am Schrank als akustischer und optischer Alarm angezeigt sowie an die Gebäudeleittechnik weitergeleitet.



BATTERY CHARGE LOCKER BASIC

1

Schließfachsystem aus pulverbeschichtetem Stahlblech für die getrennte und vor Fremdzugriff geschützte Aufbewahrung von Akkus.



2

Eingebauter Rauchmelder für Branderkennung und Weiterleitung des Alarms an die Gebäudeleittechnik.



ION-CHARGE-90

Typgeprüfte **Feuerwiderstandsfähigkeit von 90 Minuten (Typ 90)** von **außen nach innen** nach DIN EN 14470-1



Feuerwiderstandsfähigkeit von 90 Minuten von **innen nach außen** nach DIN EN 1363-1



CE-konform





Verlängerte Herstellergarantie von bis zu 10 Jahre in Verbindung mit einem asecos-Servicevertrag.
Mehr Informationen auf Seite 30



BATTERY CHARGE LOCKER PREMIUM

Wählen und konfigurieren Sie Ihren Sicherheitsschrank:

Bestellbeispiel 39409-047-39413 + gewünschter Servicetarif (z. B. DL500095)

Sicherheitsschrank		Farbe	Ausstattungspakete			
Modell	Bestell-Nr.	Bestell-Nr.	Ausführung EU-Stecker*	Material	Bestell-Nr.	Preis EUR
IO90.195.060.L8.WDC	39409	047	5x brandgeschütztes Schließfach inkl. Steckdosenleiste, 1x Bodenauffangwanne (V = 33,0 L)	melaminharzbeschichtete Brandschutzplatte	39413	auf Anfrage
						
Ausstattungszubehör						
Fernmeldemodul			Alarmweiterleitung per Anruf oder SMS an bis zu 5 Nummern Ihrer Wahl	38765		250,00
Feuerlöscher			500 ml Löschmittel AVD-LI	39415		auf Anfrage
Service						
SERVICE PREMIUM				DL500095		140,00
SERVICE BASIC				DL500085		119,00

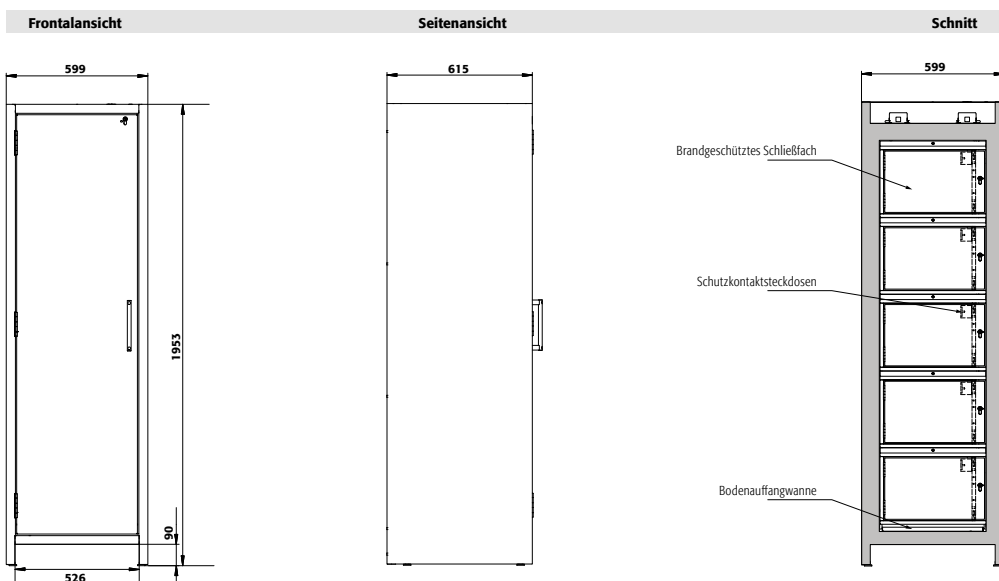

Technische Daten		IO90.195.060.L8.WDC	
Maße B x T x H außen	mm	599 x 615 x 1953	
Maße B x T x H pro Fach nutzbar	mm	370 x 440 x 265	
Gewicht Leerschrank	kg	375	
Maximale Belastung	kg	600	
Flächenlast	kg/m ²	894	
Einfahrbreite Transportsockel	mm	526	
Einfahrhöhe Transportsockel	mm	90	
Gesamtleistung Steckdosenleiste		EU-Version	CH-Version
Absicherung (1-phasig)	A	16	10
Leistung max. (1-phasig)	kW	3,68	2,3

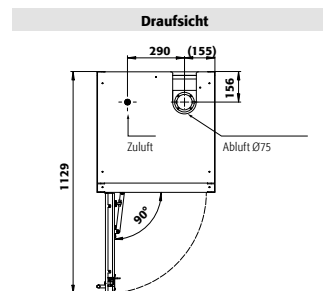

BATTERY CHARGE LOCKER BASIC

Weitere Produktinformationen unter:
www.asecos-configurator.com/ion_line_DE

Bestellbeispiel 38611-047-39077 + gewünschter Servicetarif (z. B. DL500096)

Sicherheitsschrank		Farbe	Ausstattungs Pakete			
Modell	Bestell-Nr.	Bestell-Nr.	Ausführung EU-Stecker*	Material	Bestell-Nr.	Preis EUR
IO90.195.060.K9.WDC	38611	047	7x Metallschließfächer mit Fachboden gelocht, inkl. Steckdosenleiste, 1x Bodenauffangwanne (V = 11,5 L)	Stahlblech pulverbeschichtet RAL 7035	39077	4 4183,00
						
Ausstattungs-zubehör						
Netzanschlusskabel 400 V (nur in Verbindung mit Schrank bestellbar)			3-phasig, Absicherung 3 x 16 A (je Phase 16 A)	38038	2	119,00
Fernmeldemodul			Alarmweiterleitung per Anruf oder SMS an bis zu 5 Nummern Ihrer Wahl	38765	2	250,00
Service						
SERVICE PREMIUM				DL500096		129,50
SERVICE BASIC				DL500088		108,50

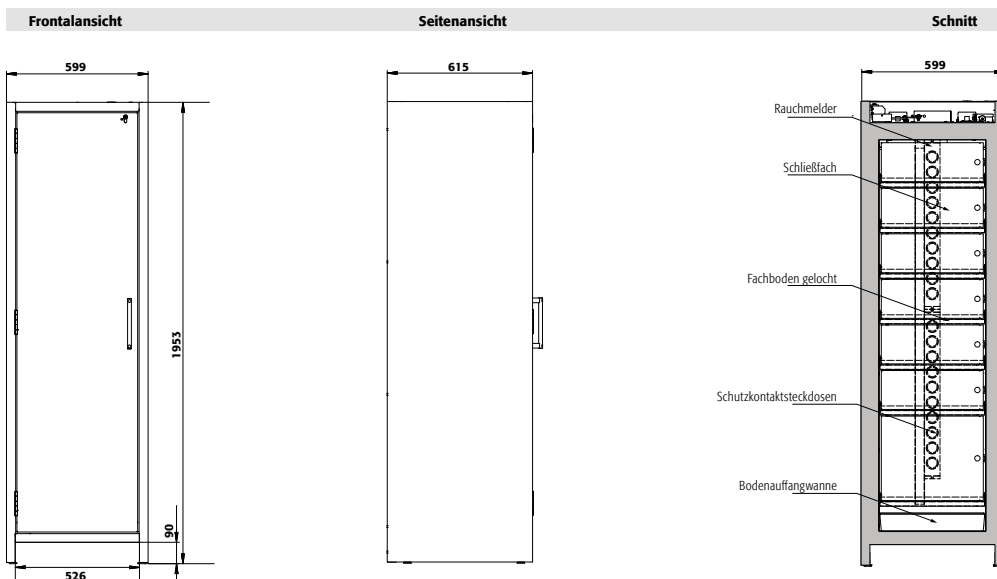

Sicherheitstechnische Anlagen **müssen gemäß ArbStättV § 4 (3)** in regelmäßigen Abständen durch eine **befähigte Person** sachgerecht **gewartet** und auf ihre Funktionsfähigkeit **geprüft** werden.

Für den Erhalt der vollen Funktionsfähigkeit Ihrer ION-LINE-Sicherheitsschränke buchen Sie deshalb direkt den **passenden Service** durch asecos hinzu. (Seite 30)

EXPERTENTIPP

Lagern Sie offensichtlich **beschädigte Lithium-Ionen-Batterien** grundsätzlich **nicht innerhalb von Gebäuden**.

Entsorgen Sie diese unverzüglich in dafür vorgesehene, transportzugelassene Entsorgungsbehältnisse **außerhalb vom Gebäude**.

Technische Daten		IO90.195.060.K9.WDC	
Maße B x T x H außen	mm	599 x 615 x 1953	
Maße B x T x H innen	mm	450 x 522 x 1647	
Gewicht Leerschrank	kg	265	
Maximale Belastung	kg	600	
Flächenlast	kg/m ²	894	
Einfahrbreite Transportsockel	mm	526	
Einfahrhöhe Transportsockel	mm	90	
Gesamtleistung Steckdosenleiste		EU-Version	CH-Version
Absicherung (1-phasig)	A	16	10
Leistung max. (1-phasig)	kW	3,68	2,3
Absicherung (3-phasig)	A	3 x 16	3 x 10
Leistung max. (3-phasig)	kW	7,36	4,6

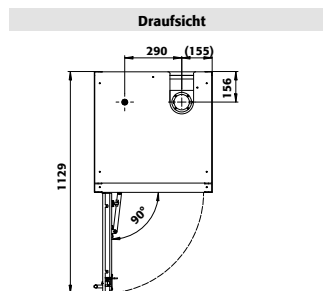

Sichere, vorschriftsmäßige **passive und aktive Lagerung** von Lithium-Ionen-Batterien in Arbeitsräumen

1

Sicheres Laden von Akkus im feuergeschützten Schrankinnenraum über hochwertige, betriebsbereite Schutzkontakt-Steckdosen.



2

Der integrierte Transportsockel und die optionalen Rollen ermöglichen im Schadensfall eine sofortige Evakuierung an eine ungefährdete Stelle im Freien.



3

Der Unterbauschrank lässt sich dank einer Höhe von 78 cm flexibel unter Arbeitsflächen integrieren.



4

Rauchmelder und Temperatursensor für Branderkennung und Weiterleitung des Alarms an die Gebäudeleittechnik.



5

Optional erhältlich mit Fernmelde-modul zur Alarmweiterleitung.



6

Schublade abschließbar zum Schutz vor unbefugtem Zugriff und Diebstahl.



Typgeprüfte **Feuerwiderstandsfähigkeit**
von 90 Minuten (Typ 90) von **außen**
nach innen nach DIN EN 14470-1



Feuerwiderstandsfähigkeit
von 90 Minuten von **innen nach**
außen nach DIN EN 1363-1



CE-konform





Verlängerte Herstellergarantie
von bis zu 10 Jahre in Verbindung
mit einem asecos-Servicevertrag.
Mehr Informationen auf Seite 30



Wählen und konfigurieren Sie Ihren Sicherheitsschrank:

Bestellbeispiel 39354-047-39368 + gewünschter Servicetarif (z. B. DL500096)

Sicherheitsschrank		Farbe	Ausstattungs Pakete			
Modell	Bestell-Nr.	Bestell-Nr.	Ausführung EU-Stecker*	Material	Bestell-Nr.	Preis EUR
IO90.078.059.057.U9.S	39354	047	1x Schubladenwanne (Traglast = 50 kg) inkl. Steckdosenleiste, 1x 2. Auszugsebene (Traglast = 25 kg) inkl. Steckdosenleiste	Stahlblech pulverbeschichtet RAL 7035	39368	auf Anfrage
						
Ausstattungs zubehör						
Fernmeldemodul			Alarmweiterleitung per Anruf oder SMS an bis zu 5 Nummern Ihrer Wahl	38765	2	250,00
Transportsockel mit Rollen			Stahlblech pulverbeschichtet RAL 7035	39374		auf Anfrage
Service						
SERVICE PREMIUM				DL500096		129,50
SERVICE BASIC				DL500088		108,50

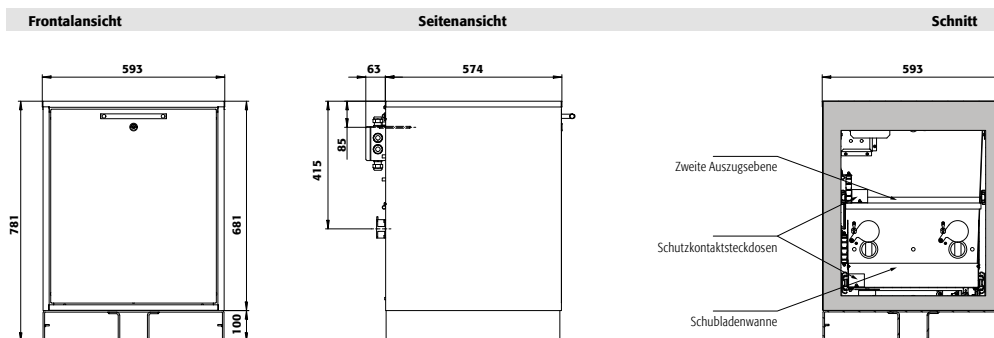

Sicherheit zur Miete? Kein Problem!

Sie entscheiden sich für das 360°-Mietprogramm und asecos kümmert sich um den Rest.

Mehr dazu auf Seite 31



Technische Daten		IO90.078.059.057.U9.S	
Maße B x T x H außen	mm	592 x 570 x 780	
Maße B x T x H innen	mm	470 x 450 x 580	
Gewicht Leerschrank	kg	130	
Maximale Belastung	kg	300	
Flächenlast	kg/m ²	461	
Einfahrbreite Transportsockel	mm	548	
Einfahrhöhe Transportsockel	mm	95	
Gesamtleistung Steckdosenleiste		EU-Version	CH-Version
Absicherung (1-phasig)	A	16	10
Leistung max. (1-phasig)	kW	3,68	2,3

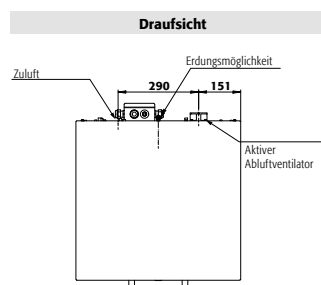



asecos

BATTERY CHARGE

Type 90 EN 14470-3

Type 90 EN 1349-1

EMERGENCY NOTFALL

Icons: No smoking, No open flames, No sparks, No fire, No water, No oil, No acid, No dust, No heat, No fire, No explosion, No fire, No explosion, No fire, No explosion

Sichere, vorschriftsmäßige **passive Lagerung** von Lithium-Ionen-Batterien in Arbeitsräumen

1

Sicheres Lagern von Akkus im feuergeschützten Schrankinnenraum.



2

Schrank lässt sich dank integriertem Transportsockel im Schadensfall sofort evakuieren und an eine ungefährdete Stelle im Freien bringen.



3

PRO-Modell inkl. LED-Funktionsanzeige mit optischem und akustischem Alarm für das schnelle Erkennen eines Notfalls ohne Öffnen der Schranktüren.



4

PRO-Modell inkl. Rauchmelder und Temperatursensor für Branderkennung und Weiterleitung des Alarms an die Gebäudeleittechnik.



5

PRO-Modell mit integriertem Brandunterdrückungssystem welches bei einem Brand im Schrankinneren automatisch auslöst.



6

Optional erhältlich mit Relais- oder Fernmeldemodul zur Alarmweiterleitung.



7

Ausgestattet mit gelochten Fachböden (Traglast 25 bzw. 75 kg) als Lagerebenen zur Vermeidung von Wärmestau beim Ladevorgang.



8

Auffangwanne zur Aufnahme eventuell entstehender Leckagen brennender Akkus.



Typgeprüfte **Feuerwiderstandsfähigkeit von 90 Minuten (Typ 90)** von **außen nach innen** nach DIN EN 14470-1



Feuerwiderstandsfähigkeit von 90 Minuten von **innen nach außen** nach DIN EN 1363-1



CE-konform



Verlängerte Herstellergarantie von bis zu 10 Jahre in Verbindung mit einem asecos-Servicevertrag.
Mehr Informationen auf Seite 30





Mieten statt kaufen? Alle Modelle der ION-LINE im Mietkonzept erhältlich.
Mehr Informationen auf Seite 31



Wählen und konfigurieren Sie Ihren Sicherheitsschrank:

Bestellbeispiel 38055-047-37258 + gewünschter Servicetarif (z. B. DL500094)

Sicherheitsschrank		Farbe	Ausstattungs Pakete			
Modell	Bestell-Nr.	Bestell-Nr.	Material	Bestell-Nr.	Preis EUR	
	38055	047 	3x Fachboden gelocht inkl. Steckdosenleiste, 1x Bodenauffangwanne (V = 33,0 L)	Stahlblech pulverbeschichtet RAL 7035	37258	4 4.670,00
			4x Fachboden gelocht inkl. Steckdosenleiste, 1x Bodenauffangwanne (V = 33,0 L)	Stahlblech pulverbeschichtet RAL 7035	37264	4 4.752,50
			5x Fachboden gelocht inkl. Steckdosenleiste, 1x Bodenauffangwanne (V = 33,0 L)	Stahlblech pulverbeschichtet RAL 7035	37265	4 4.835,00
			6x Fachboden gelocht inkl. Steckdosenleiste, 1x Bodenauffangwanne (V = 33,0 L)	Stahlblech pulverbeschichtet RAL 7035	37266	4 4.917,50
			Ausstattungs-zubehör			
Fachboden gelocht als Lagerebene			Stahlblech pulverbeschichtet RAL 7035	38079	2 82,50	
Fernmeldemodul			Alarmweiterleitung per Anruf oder SMS an bis zu 5 Nummern Ihrer Wahl	38765	2 250,00	
Relaismodul			Potentialfreie Weiterleitung von vier verschiedenen Alarmzuständen	38766	4 150,00	
Service						
SERVICE PREMIUM					DL500094	129,50
SERVICE BASIC					DL500084	108,50

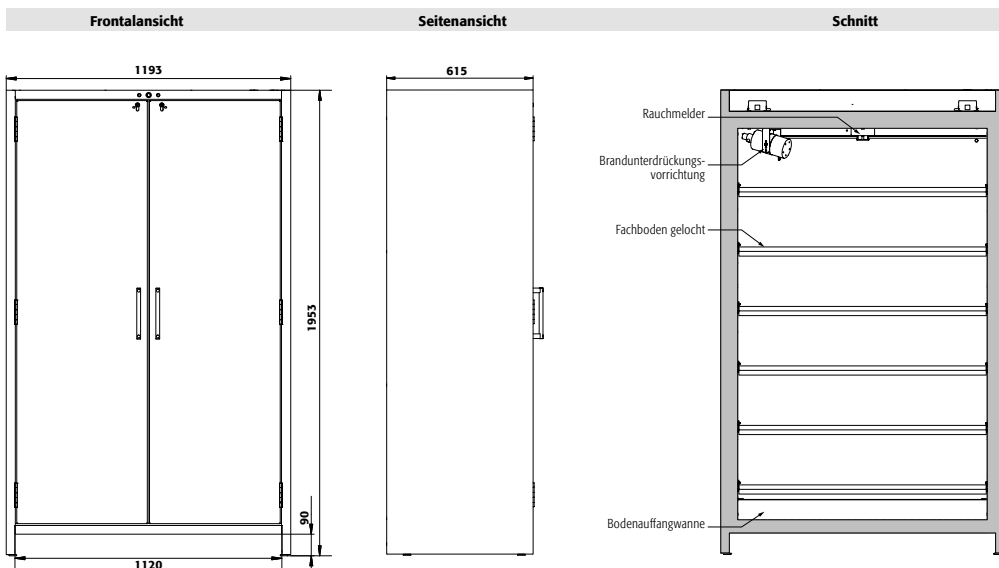

Sicherheit zur Miete? Kein Problem!

Sie entscheiden sich für das 360°-Mietprogramm und asecos kümmert sich um den Rest.

Mehr dazu auf Seite 31



PRO-Modell - ausgestattet mit LED-Funktionsanzeige zur einfacheren Erkennung von Notfällen und Brandunterdrückungssystem.



Technische Daten		IO90.195.120.K2.WDC
Maße B x T x H außen	mm	1193 x 615 x 1953
Maße B x T x H innen	mm	1050 x 522 x 1647
Gewicht Leerschrank	kg	424
Maximale Belastung	kg	600
Flächenlast	kg/m ²	531
Einfahrbreite Transportsockel	mm	1120
Einfahrhöhe Transportsockel	mm	90

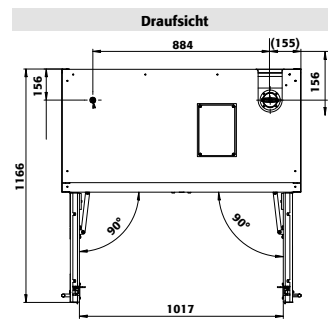

ZUNEHMENDE BELIEBTHEIT, ABER UNTERSCHÄTZTE RISIKEN



WISSEN AUS ERSTER HAND

Unser neues Whitepaper ist Ihr ideales Werkzeug zur schnellen Information über Lithium-Ionen-Akkus. Auf 20 Seiten hat Dr. Friedhelm Krings – freier Fachjournalist mit Schwerpunkt Umweltschutz und Sicherheit am Arbeitsplatz – die notwendigen Fachinformationen zu Lithium-Batterien und deren Gefahren verständlich erklärt. Tipps, Praxisbeispiele und Checklisten für den Umgang mit dem modernen Gefahrstoff Lithium-Akku runden das Nachschlagewerk ab.



Jetzt bestellen!

Über www.asecos.com können Sie das Whitepaper schnell und einfach kostenlos anfordern!



Wählen und konfigurieren Sie Ihren Sicherheitsschrank:

Bestellbeispiel 37254-047-37258 + gewünschter Servicetarif (z. B. DL500093)

Sicherheitsschrank		Farbe	Ausstattungs Pakete			
Modell	Bestell-Nr.	Bestell-Nr.		Material	Bestell-Nr.	Preis EUR
	37254	047 	3x Fachboden gelocht, 1x Bodenauffangwanne (V = 33,0 L)	Stahlblech pulverbeschichtet RAL 7035	37258	4 3.284,00
			4x Fachboden gelocht, 1x Bodenauffangwanne (V = 33,0 L)	Stahlblech pulverbeschichtet RAL 7035	37264	4 3.366,50
			5x Fachboden gelocht, 1x Bodenauffangwanne (V = 33,0 L)	Stahlblech pulverbeschichtet RAL 7035	37265	4 3.449,00
			6x Fachboden gelocht, 1x Bodenauffangwanne (V = 33,0 L)	Stahlblech pulverbeschichtet RAL 7035	37266	4 3.531,50
			Ausstattungs-zubehör			
Fachboden gelocht als Lagerebene			Stahlblech pulverbeschichtet RAL 7035	38079	2 82,50	
Service						
SERVICE PREMIUM					DL500093	108,50
SERVICE BASIC					DL500083	87,50

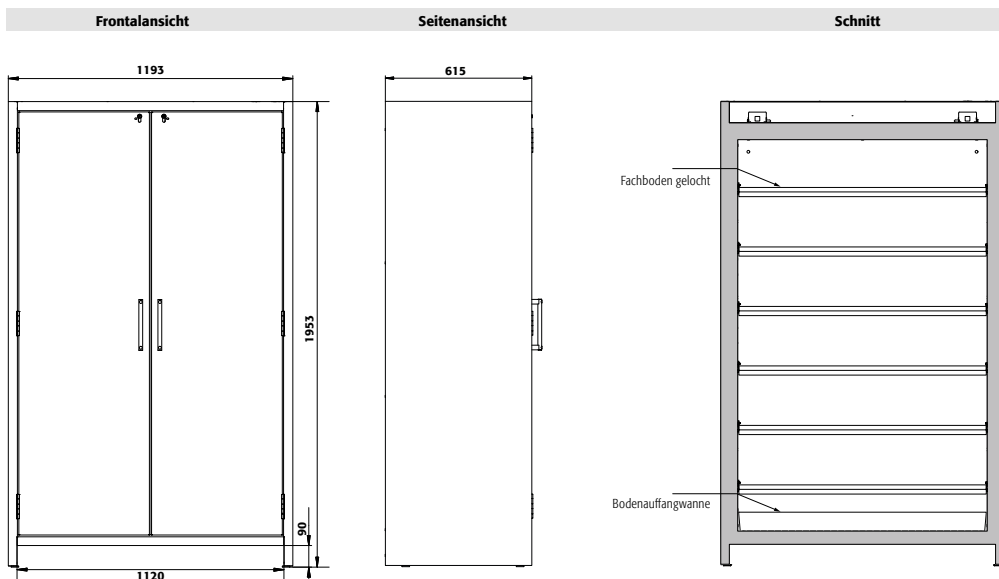

Sicherheitstechnische Anlagen **müssen gemäß ArbStättV § 4 (3)** in regelmäßigen Abständen durch eine **befähigte Person** sachgerecht gewartet und auf ihre Funktionsfähigkeit geprüft werden.

Für den Erhalt der vollen Funktionsfähigkeit Ihrer ION-LINE-Sicherheitsschränke buchen Sie deshalb direkt den **passenden Service** durch **asecos** hinzu. (Seite 30)

EXPERTENTIPP



Lagern Sie offensichtlich **beschädigte Lithium-Ionen-Batterien** grundsätzlich **nicht innerhalb von Gebäuden**.

Entsorgen Sie diese unverzüglich in dafür vorgesehene, transportzugelassene Entsorgungsbehältnisse **außerhalb vom Gebäude**.

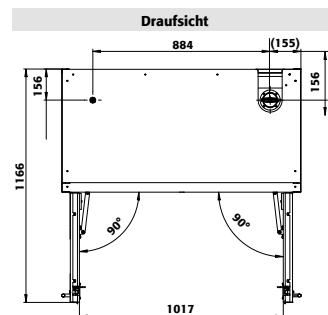
Technische Daten		IO90.195.120.K1.WDC
Maße B x T x H außen	mm	1193 x 615 x 1953
Maße B x T x H innen	mm	1050 x 522 x 1647
Gewicht Leerschrank	kg	424
Maximale Belastung	kg	600
Flächenlast	kg/m ²	531
Einfahrbreite Transportsockel	mm	1120
Einfahrhöhe Transportsockel	mm	90



Bestellbeispiel 38067-047-38086 + gewünschter Servicetarif (z. B. DL500093)

Sicherheitsschrank		Farbe	Ausstattungs Pakete			
Modell	Bestell-Nr.	Bestell-Nr.	Material	Bestell-Nr.	Preis EUR	
	IO90.195.060.K1.WDC 38067	047 	3x Fachboden gelocht, 1x Bodenauffangwanne (V = 11,5 L)	Stahlblech pulverbeschichtet RAL 7035	38086	4 2.567,00
			4x Fachboden gelocht, 1x Bodenauffangwanne (V = 11,5 L)	Stahlblech pulverbeschichtet RAL 7035	38087	4 2.643,00
			5x Fachboden gelocht, 1x Bodenauffangwanne (V = 11,5 L)	Stahlblech pulverbeschichtet RAL 7035	38088	4 2.719,00
			6x Fachboden gelocht, 1x Bodenauffangwanne (V = 11,5 L)	Stahlblech pulverbeschichtet RAL 7035	38089	4 2.795,00
			Ausstattungs-zubehör			Fachboden gelocht als Lagerebene
Service						
SERVICE PREMIUM					DL500093	108,50
SERVICE BASIC					DL500083	87,50

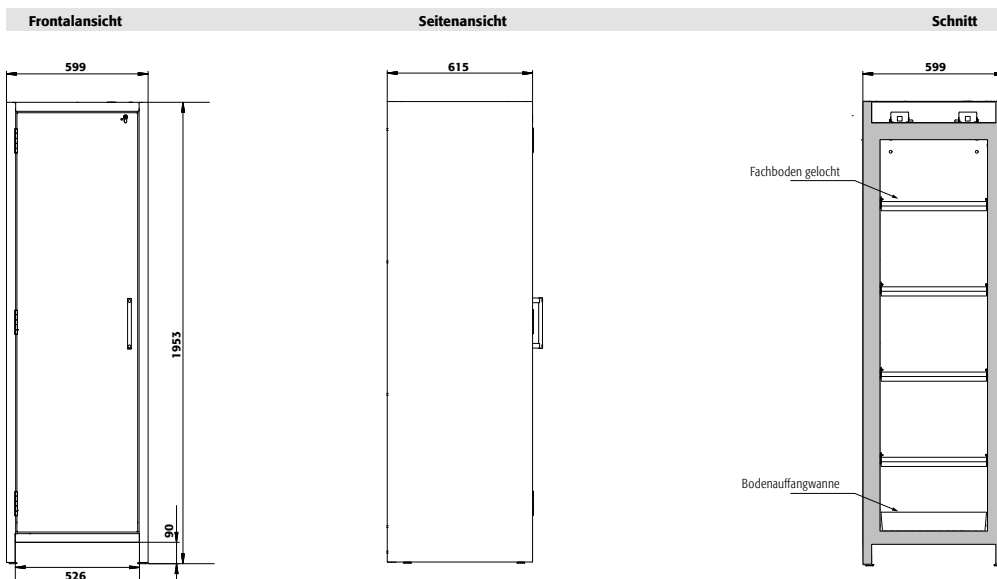

Sicherheit zur Miete? Kein Problem! 

Sie entscheiden sich für das 360°-Mietprogramm und asecos kümmert sich um den Rest.

Mehr dazu auf Seite 31 

Technische Daten		IO90.195.060.K1.WDC
Maße B x T x H außen	mm	599 x 615 x 1953
Maße B x T x H innen	mm	450 x 522 x 1647
Gewicht Leerschrank	kg	265
Maximale Belastung	kg	600
Flächenlast	kg/m ²	894
Einfahrbreite Transportsockel	mm	526
Einfahrhöhe Transportsockel	mm	90

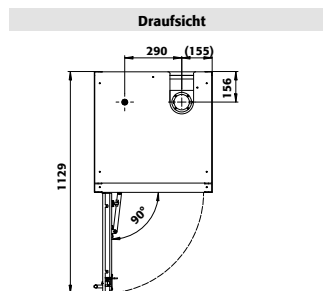

GEHEN SIE BEIM THEMA SICHERHEIT KEINE KOMPROMISSE EIN!





Eine professionelle Wartung kann lebenswichtig sein.

Unsachgemäße oder keine Wartung Ihrer sicherheitstechnischen Anlagen können bösen Folgen haben: Im Schadensfall verliert der Betreiber nicht nur den Versicherungsschutz. Es entstehen enorme, nicht überschaubare Kosten durch z. B. Betriebsstillstand oder -schließung.

Sicherheitsschranke der ION-LINE zählen als brandschutztechnische und somit sicherheitstechnische Anlagen. Diese sind laut ArbStättV § 4 (3) in regelmäßigen Abständen durch eine befähigte Person sachgerecht zu warten und auf ihre Funktionsfähigkeit zu prüfen.

Setzen Sie hierbei auf den **asecos Original-Service**, um die volle Funktionsfähigkeit Ihrer Sicherheitsschranke zu gewährleisten und Ihren Versicherungsschutz aufrecht zu erhalten. Die asecos Servicetechniker sind befähigte Personen im Sinne der TRBS 1203 und bieten Ihnen rechtliche Sicherheit.

UNSERE TARIFE – AUF IHRE INDIVIDUELLEN BEDÜRFNISSE ABGESTIMMT:

	 BASIC 	 PREMIUM 
Tarifleistungen	<p>Die regelmäßige Prüfung nach EG-Richtlinien 89/391/EWG (ChemG/ArbSchG/BetrSichV/ArbStättV) umfasst:</p> <p>Inspektion gemäß DIN 31051</p> <ul style="list-style-type: none"> • Sichtkontrolle inkl. Lüftungstechnischer Prüfung • Fehleranalyse <p>Rechtssicherheitsinspektion</p> <ul style="list-style-type: none"> • gesetzliche Kennzeichnung, Überprüfung der Dokumentation, Aufstellbedingungen <p>Sofortige Wartung gemäß DIN 31051</p> <ul style="list-style-type: none"> • Maßnahmen zur Verzögerung von Verschleiß • Funktionsprüfung • Rückmeldung der Wartungsarbeiten <p>Sofortige Instandsetzung gemäß DIN 31051</p> <ul style="list-style-type: none"> • Verschleißteile bis 5,- € pro geprüftem ION-Sicherheitsschrank inklusive • Sofortige Reparatur in 98% der Fälle bei Herstellungsprodukten. <p>Eintrag ins asecos Serviceheft / Prüfplakette / Prüfprotokoll</p>	<p>Die regelmäßige Prüfung nach EG-Richtlinien 89/391/EWG (ChemG/ArbSchG/BetrSichV/ArbStättV) umfasst:</p> <p>Inspektion gemäß DIN 31051</p> <ul style="list-style-type: none"> • Sichtkontrolle inkl. Lüftungstechnischer Prüfung • Fehleranalyse <p>Rechtssicherheitsinspektion</p> <ul style="list-style-type: none"> • gesetzliche Kennzeichnung, Überprüfung der Dokumentation, Aufstellbedingungen <p>Sofortige Wartung gemäß DIN 31051</p> <ul style="list-style-type: none"> • Maßnahmen zur Verzögerung von Verschleiß • Funktionsprüfung • Rückmeldung der Wartungsarbeiten <p>Sofortige Instandsetzung gemäß DIN 31051</p> <ul style="list-style-type: none"> • Verschleißteile inklusive (ausgeschlossen Brandunterdrückungsanlage) • Arbeitszeit inklusive <p>Eintrag ins asecos Serviceheft / Prüfplakette / Prüfprotokoll</p>
	Kosten	<p>1 Schrank K1 87,50 €/Stück</p> <p>1 Schrank K2 108,50 €/Stück</p> <p>1 Schrank K3 119,00 €/Stück</p> <p>1 Schrank K9 108,50 €/Stück</p> <p>1 Schrank L8 119,00 €/Stück</p> <p>1 Schrank U9 108,50 €/Stück</p> <p>Reparaturkosten 54,50 €/Std. Weitere Stückzahlen auf Anfrage. Alle Preise zzgl. Anfahrtspauschale.</p>

SICHERHEIT ZUR MIETE? KEIN PROBLEM!

Sie entscheiden sich für das 360°-Mietkonzept – asecos kümmert sich um den Rest.

Wählen Sie einfach Ihr favorisiertes Miet-Modell aus. Ihr 360° Mietvertrag ist ein Rundum-Sorglos-Paket inklusive aller notwendigen sicherheitstechnischen Prüfungen und Reparaturen. Ändert sich ihr Bedarf, können Sie nach der Mindestmietzeit von 4 Jahren Ihren Vertrag jederzeit kündigen.

ALLES INKLUSIV – DIE LEISTUNGEN DER ASECOS 360° MIETE

- ✓ Jährliche sicherheitstechnische Überprüfung der Mietschränke
- ✓ Alle Anfahrtskosten für notwendige Serviceeinsätze
- ✓ Garantie während der gesamten Mietdauer
- ✓ Alle Reparaturkosten inklusive
- ✓ Abholung des Sicherheitsschranks nach Ablauf des Mietzeitraums

IHRE VORTEILE

- ▶ Keine Finanzierungskosten
- ▶ Kein Verschleißrisiko
- ▶ Keine Kapitalbindung durch Kauf
- ▶ Günstige Monatsraten
- ▶ Automatische Terminvereinbarung zur sicherheitstechnischen Überprüfung
- ▶ Bevorzugte Behandlung bei der Vergabe von Serviceterminen



Für Ihr individuelles Mietangebot wenden Sie sich bitte an die Experten von asecos über 06051 9220-0 oder info@asecos.com.



BATTERY CHARGE PRO
ab 135,00 €/Monat



BATTERY CHARGE
80,00 €/Monat



BATTERY STORE PRO
ab 109,00 €/Monat



BATTERY STORE
ab 67,50 €/Monat

Dieses Angebot gilt nur für Deutschland.

ICONS Legende



Feuerwiderstand innen



Typklasse



CE-konform



Mietoption



asecos Garantie

IMPRESSUM

Maße, Gewichte und Abbildungen

Maß- und Gewichtsangaben sind ca. Werte. Abbildungen können Sonderausstattungen enthalten. Produkte werden ohne Dekorationsmaterial geliefert.

Preis- und Mengenangaben Deutschland

Sofern nicht anders vereinbart oder angegeben (z. B. ab Werk) verstehen sich die Katalogpreise in Euro inklusive Transport Frei Verwendestelle (LFV) innerhalb des deutschen Festlandes zuzüglich der gültigen gesetzlichen Mehrwertsteuer und gelten für 1 Stück oder 1 Verkaufseinheit. Für Zubehör oder Inneneinrichtungen, die gesondert bestellt werden, gelten die Preise grundsätzlich ab Werk zuzüglich Verpackungs-, Frachtkosten und der jeweils gesetzlichen Mehrwertsteuer. Sofern Verpackungseinheiten (VE) angegeben sind, kann die Ware nur in kompletten VE abgegeben werden.

Frachtführer und Bereitstellung

Zur Anlieferung der Artikel wählen wir je nach Produkteigenschaft unterschiedliche Frachtführer, z. B. Paketdienst, Stückgut- oder Spezialspedition. Unter Berücksichtigung von Größe und Gewicht wählen wir jeweils die für Sie günstigste Versandart. Für die Anlieferung mit Spedition muss eine ungehinderte Zufahrt mit einem 20-Tonnen LKW möglich sein.

Lieferangaben

Die Lieferung erfolgt bei Paketen oder per Stückgutspedition regulär nach Vorliegen aller notwendigen Anlieferinformationen (z. B. Checklisten) durchschnittlich binnen 10 Werktagen.

Leistungsumfang Lieferung frei Verwendestelle (LFV)

- Lieferung inklusive Verpackungsmaterial
- beinhaltet die Aufstellung und – für die PRO-Modelle – Erstinbetriebnahme am gewünschten Ort im Gebäude (Einbringbarkeit muss im Vorfeld anhand eines vom Kunden auszufüllenden Transportfragebogens geklärt werden)
- Ausrichtung des Schrankes
- Anlieferung wird avisiert
- ohne Einsatz von Kran oder ähnlichem
- max. Verbringungszeit 1/2 Stunde
- Mitnahme des Verpackungsmaterials

Ergänzend verweisen wir auf die Allgemeinen Geschäftsbedingungen der asecos GmbH unter www.asecos.com sowie auf die Verkaufsbedingungen Ihres jeweiligen Verkäufers/Handelspartners.

asecos GmbH

Sicherheit und Umweltschutz
Weierfeldsiedlung 16-18
DE-63584 Gründau

+49 6051 92200
+49 6051 922010
info@asecos.com

asecos bv

Veiligheid en milieubescherming
Tuinderij 15
NL-2451 GG Leimuiden

+31 172506476
+31 172506541
info@asecos.nl

asecos SARL

Sécurité et protection de l'environnement
1, rue Pierre Simon de Laplace
FR-57070 Metz

+33 3 87 78 62 80
+33 3 87 78 43 19
info@asecos.fr

asecos S.L.

Seguridad y Protección del Medio Ambiente
CIM Vallès, C/ Calderí S/N
Oficinas 75 a 77
ES-08130 - Santa Perpètua de Mogoda
Barcelona

+34 902 300385
+34 902 300395
info@asecos.es

asecos Ltd.

Safety and Environmental Protection
c/o Burton Accountancy Services
16 Eastgate Business Centre
Eastern Avenue
Burton on Trent, Staffordshire
GB-DE13 0AT

+44 7880 435436
+49 6051 922010
info@asecos.co.uk

asecos

Safety and Environmental Protection Inc.
19109 West Catawba Avenue, Suite 200
Cornelius, NC 28031
USA

+1 704 8973820
+49 6051 922010
info@asecos.com

asecos Schweiz AG

Sicherheit und Umweltschutz
Gewerbe Brunnmatt 5
CH-6264 Pfaffnau

+41 62 754 04 57
+41 62 754 04 58
info@asecos.ch